

BATH FAN UPGRADE KIT

To register this product visit:
www.nutone.com

Page 1

READ AND SAVE THESE INSTRUCTIONS

WARNING



TO REDUCE THE RISK OF FIRE, ELECTRIC SHOCK, OR INJURY TO PERSONS, OBSERVE THE FOLLOWING:

1. Use this unit only in the manner intended by the manufacturer. If you have questions, contact the manufacturer.
2. Before servicing or cleaning unit, switch power off at service panel. Lock or tag service panel to prevent power from being switched on accidentally.
3. Installation work and electrical wiring (including switch location) must be done by a qualified person(s) in accordance with all applicable codes and standards.
4. Provide sufficient air for proper combustion and exhausting of gases through the flue (chimney) of fuel burning equipment to prevent backdrafting. Follow the combustion equipment standards such as those published by the National Fire Protection Association (NFPA), the American Society for Heating, Refrigeration and Air Conditioning Engineers (ASHRAE), and local codes.
5. This product may have sharp edges. Be careful to avoid cuts and abrasions during installation and cleaning.
6. When cutting or drilling into wall or ceiling, do not damage electrical wiring and other hidden utilities.
7. Ducted fans must always be vented to the outdoors.
8. Not for use in kitchens.
9. Acceptable for use over a bathtub or shower when installed in a GFCI protected branch circuit.
10. This unit must be grounded.
11. This unit must be installed into fan housings that are marked "D-Housing" or "690" Series. Other fan housings cannot be substituted. For use only with Broan fan models 670, 671, 688, 689 and Nautilus fan models N671, N688 and NuTone fan models 693, 695, 696N.

CAUTION



1. For general ventilating use only. Do not use to exhaust hazardous or explosive materials and vapors.
2. Install fan at least five feet (1.52 m) above floor.
3. To avoid motor bearing damage and noisy, unbalanced impellers, keep drywall spray, construction dust, etc. off motor and impeller.
4. Read specification label on product for information and requirements.

CLEANING & MAINTENANCE

- For quiet and efficient operation, long life, and attractive appearance – lower or remove grille and vacuum interior of fan with a dusting brush attachment.
- The motor is permanently lubricated and never needs oiling. If the motor bearings make excessive or unusual noise, replace the motor with the exact service motor. The impeller should also be replaced.
- To remove blower assembly - See step 3 on page 2.

OPERATION

Use an on/off switch or speed control to operate this ventilator.

WARRANTY

One Year Limited Warranty

WARRANTY OWNER: NuTone warrants to the original consumer purchaser of its products that such products will be free from defects in materials or workmanship for a period of one (1) year from the date of original purchase. **THERE ARE NO OTHER WARRANTIES, EXPRESS OR IMPLIED, INCLUDING, BUT NOT LIMITED TO, IMPLIED WARRANTIES OF MERCHANTABILITY OR FITNESS FOR A PARTICULAR PURPOSE.**

During this one year period, NuTone will, at its option, repair or replace, without charge, any product or part which is found to be defective under normal use and service. **THIS WARRANTY DOES NOT EXTEND TO FLUORESCENT LAMP STARTERS OR TUBES, FILTERS, DUCT, ROOF CAPS, WALL CAPS AND OTHER ACCESSORIES FOR DUCTING.** This warranty does not cover (a) normal maintenance and service or (b) any products or parts which have been subject to misuse, negligence, accident, improper maintenance or repair (other than by NuTone), faulty installation or installation contrary to recommended installation instructions.

The duration of any implied warranty is limited to the one year period as specified for the express warranty. Some states do not allow limitation on how long an implied warranty lasts, so the above limitation may not apply to you.

NUTONE'S OBLIGATION TO REPAIR OR REPLACE, AT NUTONE'S OPTION, SHALL BE THE PURCHASER'S SOLE AND EXCLUSIVE REMEDY UNDER THIS WARRANTY. NUTONE SHALL NOT BE LIABLE FOR INCIDENTAL, CONSEQUENTIAL OR SPECIAL DAMAGES ARISING OUT OF OR IN CONNECTION WITH PRODUCT USE OR PERFORMANCE. Some states do not allow the exclusion or limitation of incidental or consequential damages, so the above limitation or exclusion may not apply to you. This warranty gives you specific legal rights, and you may also have other rights, which vary from state to state. This warranty supersedes all prior warranties.

WARRANTY SERVICE: To qualify for warranty service, you must (a) notify NuTone at the address stated below or telephone 1/800-543-8687, (b) give the model number and part identification and (c) describe the nature of any defect in the product or part. At the time of requesting warranty service, you must present evidence of the original purchase date.

Date of Installation

Builder or Installer

Model No. and Product Description

IF YOU NEED ASSISTANCE OR SERVICE:

For the location of your nearest NuTone Independent Authorized Service Center:

Residents of the contiguous United States Dial Free 1-800-543-8687

Please be prepared to provide:

- Product model number
- Date and Proof of purchase
- The nature of the difficulty

Residents of Alaska or Hawaii should write to: NuTone Inc. Attn: Department of National Field Service, 4820 Red Bank Road, Cincinnati Ohio 45227-1599.

Residents of Canada should write to: Broan-NuTone Canada, 1140 Tristar Drive, Mississauga, Ontario, Canada L5T 1H9. Rev. 03/2001

INSTALLATION

1. Disconnect the electrical power supply and lock out the service panel for the existing fan.

2. Remove the grille from the existing fan.

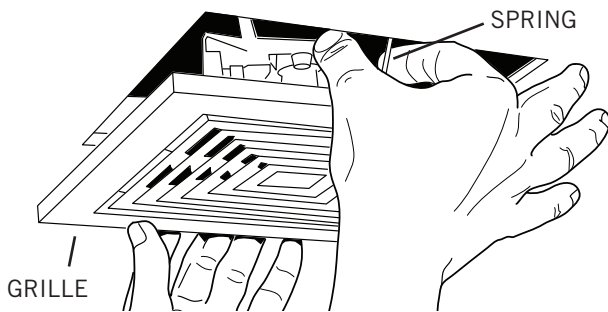

Pull grille down to expose two springs. Squeeze each spring together and pull down again to release springs from motor plate slots.

-- D-HOUSING FAN ONLY --

3. Remove blower assembly from existing fan.

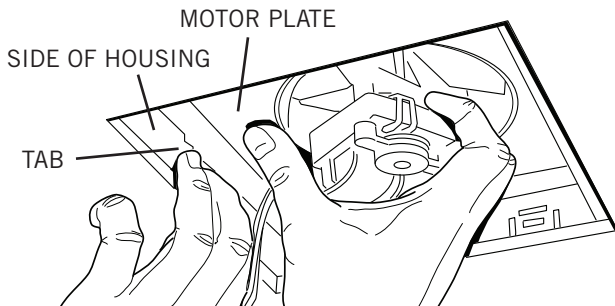

Unplug motor cord from receptacle. Find the single tab on the motor plate. Push up on motor plate near tab while pushing out on side of housing. Or insert a straight-blade screwdriver into slot in housing next to tab and twist screwdriver.

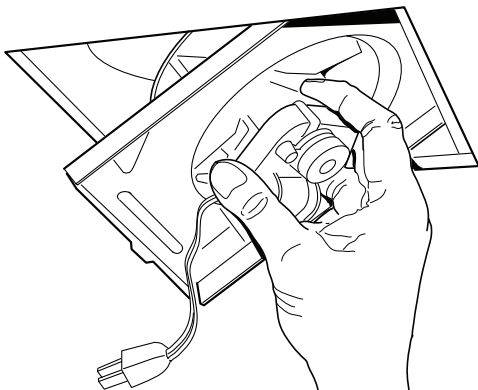

When motor plate tab disengages from housing slot, pivot blower assembly down and out.

-- 690 SERIES FAN ONLY --

3. Remove blower assembly from existing fan.

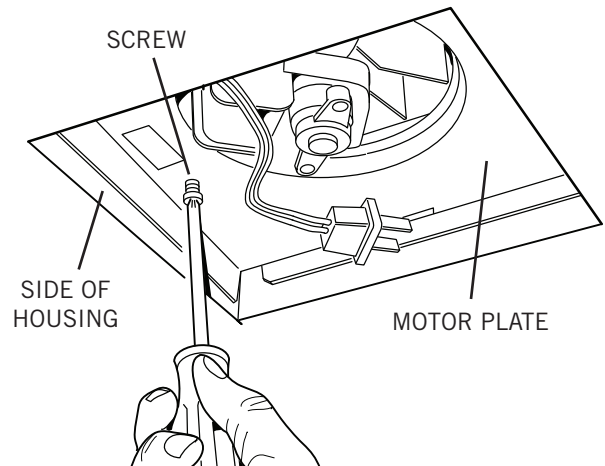

Unplug motor cord from receptacle and remove screw located next to receptacle. If necessary, insert a straight-blade screwdriver between motor plate and side of housing near the screw location and gently pry housing away from motor plate.

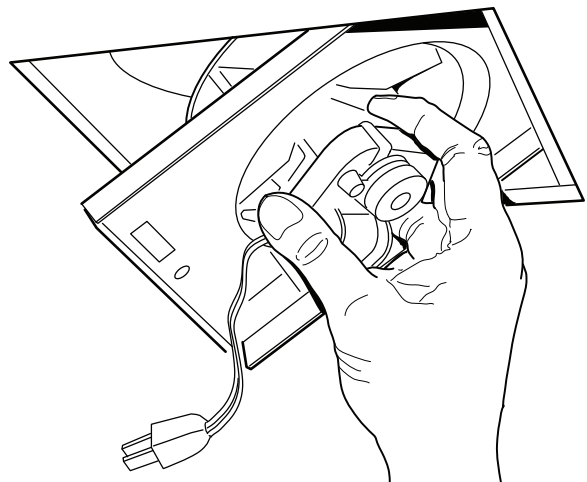

Pivot blower assembly down and out.

4. Check existing housing.

Vacuum the interior of the existing fan housing with a dusting brush attachment. Examine the housing to make sure it is securely fastened to the building structure and free of any holes caused by corrosion. The receptacle must be intact. If any damage is found, do not continue installation of this product. Contact a qualified person(s) for repair.

5. Compare old and new motor plates.

One of the two new motor plates is the same size as the motor plate from the existing fan. Use this motor plate in step 6.

6. Attach the new motor plate to the new wheel/motor assembly.

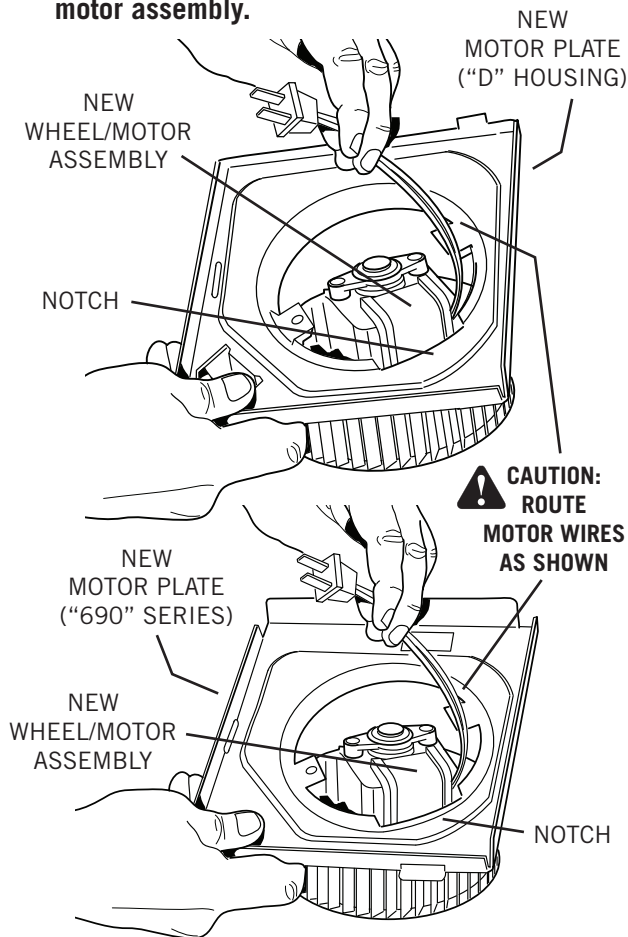

Set the new wheel/motor assembly on a flat surface with the motor facing up. Orient the new motor plate so that the specification label faces up and the motor body fits into the wide notch in the motor plate.

CAUTION: The motor lead wires must be routed through the motor plate as shown. Wires routed differently will become pinched or cut when the motor plate is installed into the housing. Electrical shock may result.

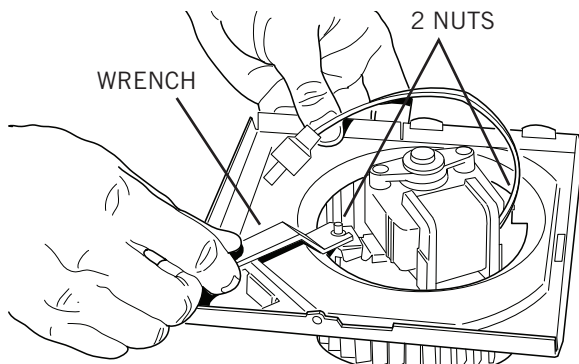

Place the new motor plate onto the motor bracket studs. Fasten parts together securely using two nuts and wrench provided.

7. Insert the new scroll band into the existing fan housing.

Note: Skip this step if the existing fan housing already contains a scroll band (plastic or metal).

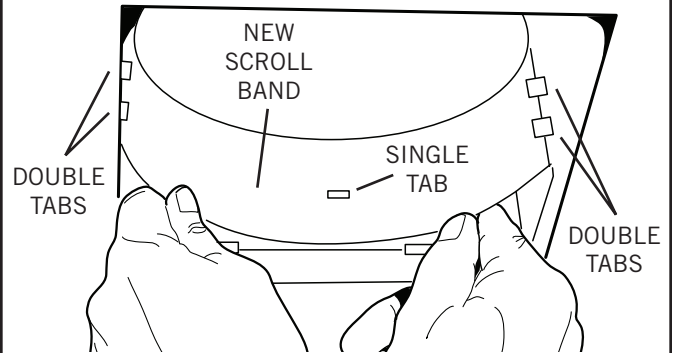

Bend it into a crescent shape and align one of the small slots in the scroll band with the single tab in the fan housing. Place the ends of the scroll band behind the double tabs in the fan housing, and release the scroll band.

-- D-HOUSING FAN ONLY --

8. Install new blower assembly into existing fan housing.

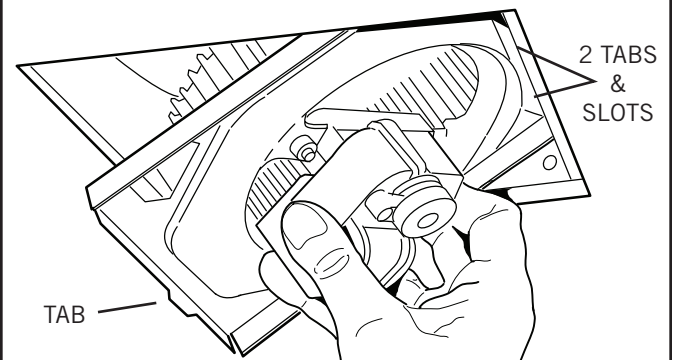

Insert two motor plate tabs into slots in housing and pivot blower assembly up until the third motor plate tab snaps into matching slot in housing. Make sure tabs hold blower assembly securely in place. Plug in motor.

-- 690 SERIES FAN ONLY --

8. Install new blower assembly into existing fan housing.

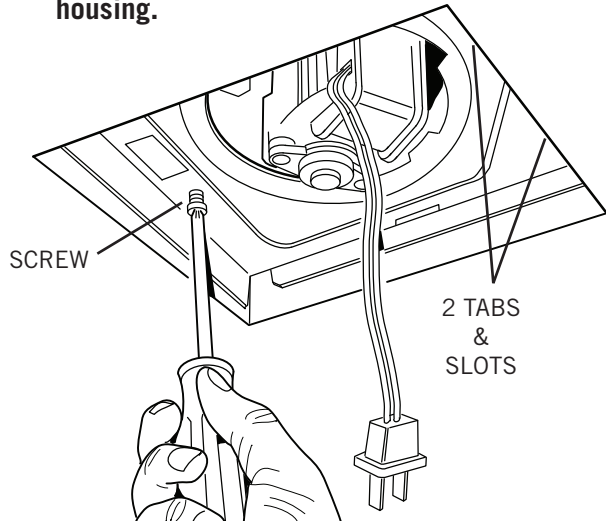

Insert two motor plate tabs into slots in housing and pivot blower assembly up until it is touching the wiring box. Secure in place with screw provided. Plug in motor.

9. Install new grille.

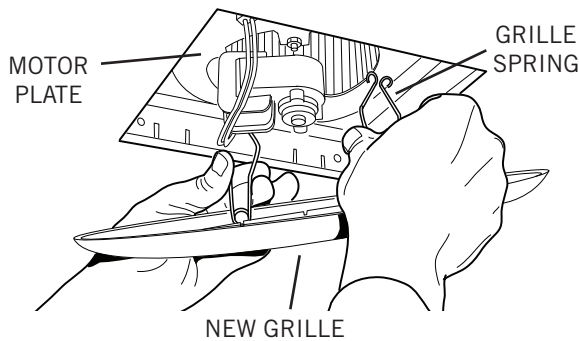

Squeeze one grille spring together and insert it into the matching slot in motor plate. Repeat with the other grille spring.

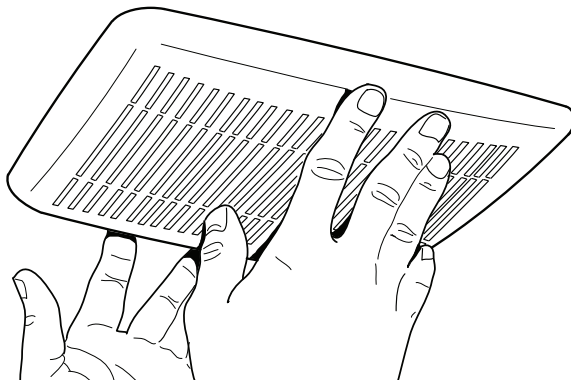

Push grille until it is tight against ceiling or wall.

SERVICE PARTS

Key No.	Part No.	Description
1	97016777	Grille Assembly (includes key no. 2)
2	99140198	Grille Spring (2 required)
3	98010267	Motor Plate ("D-Housing" fans)
4	98010268	Motor Plate ("690" Series fans)
5	99260423	Nut, Hex Flange #8-32 (2 required)
6	99150625	Screw #8-18 X .375
	97016924	Parts Bag (includes key nos. 5 & 6)
7	97018812	Motor/Bracket Assembly
8	97016962	Wheel
	97018811	Wheel/Motor Assembly (includes key nos. 7 & 8)
9	99111346	Scroll Band

Order replacement parts by "Part No.", not by "Key No."

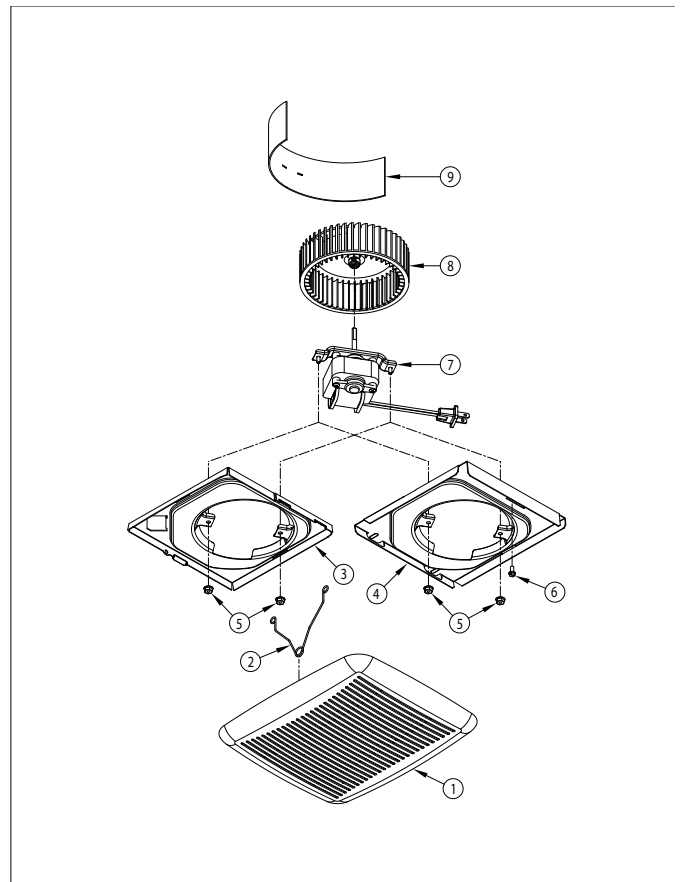

JUEGO DE RENOVACIÓN DE VENTILADOR DE BAÑO

Para registrar este producto visite:

www.nutone.com

Página 5

LEA Y CONSERVE ESTAS INSTRUCCIONES

ADVERTENCIA



PARA REDUCIR EL RIESGO DE INCENDIOS, DESCARGAS ELÉCTRICAS O LESIONES PERSONALES, OBSERVE LAS SIGUIENTES PRECAUCIONES:

1. Use la unidad sólo de la manera indicada por el fabricante. Si tiene preguntas, comuníquese con el fabricante.
2. Antes de dar servicio a la unidad o de limpiarla, interrumpa el suministro eléctrico en el panel de servicio. Bloquee el panel de servicio o póngale una etiqueta de seguridad para evitar que alguien conecte accidentalmente la energía eléctrica.
3. El trabajo de instalación y cableado eléctrico (incluida la ubicación del interruptor) debe ser realizado por personal calificado y de conformidad con los códigos y normas correspondientes.
4. Proporcione suficiente aire para que se lleve a cabo una combustión y descarga adecuadas de los gases a través del tubo de humos (chimenea) del equipo quemador de combustible, a fin de evitar los contratiros. Siga las normas de los equipos de combustión tales como las establecidas en los códigos locales y las publicadas por la Asociación Nacional de Protección contra Incendios (National Fire Protection Association, NFPA) y la Sociedad Americana de Ingenieros de Calefacción, Refrigeración y Aire Acondicionado (American Society for Heating, Refrigeration and Air Conditioning Engineers, ASHRAE).
5. Este producto podría tener bordes afilados. Trabaje con cuidado para evitar cortadas y abrasiones durante la instalación y la limpieza.
6. Al cortar o perforar a través de la pared o del cielo raso, tenga cuidado de no dañar el cableado eléctrico ni otros servicios ocultos.
7. Los ventiladores con conductos deben siempre conectarse hacia el exterior.
8. Esta unidad no está diseñada para utilizarse en cocinas.
9. Es aceptable montar esta unidad sobre bañeras o duchas si se instala en un circuito de bifurcación protegido con un interruptor de circuito de falla a tierra (GFCI).
10. Esta unidad debe conectarse a tierra.
11. Esta unidad debe instalarse en cubiertas de ventiladores marcadas como cubierta "D" ("D-Housing") o serie "690". No se pueden usar otras cubiertas de ventiladores. Para uso exclusivo con los ventiladores Broan modelos 670, 671, 688, 689, ventiladores Nautilus modelos N671, N688 y ventiladores NuTone modelos 693, 695, 696N.

PRECAUCIÓN



1. Sólo para usarse como medio de ventilación general. No se use para descargar materiales ni vapores peligrosos o explosivos.
2. Instale el ventilador a una altura mínima de 1.5 m (5 pies) del piso.
3. Para evitar daños a los cojinetes del motor e impulsores ruidosos y no balanceados, mantenga el motor y el motor impulsor al resguardo de rociados de yeso, polvos de construcción, etc.
4. Lea la información y los requisitos que aparecen en la etiqueta de especificaciones.

LIMPIEZA Y MANTENIMIENTO

- Para lograr un funcionamiento silencioso y eficiente, así como también larga vida y una apariencia atractiva, baje o retire la rejilla y aspire el interior del ventilador con un accesorio de cepillo para sacudir polvo.
- El motor está permanentemente lubricado y nunca necesitará aceite. Si los cojinetes del motor están haciendo ruido excesivo o inusitado, reemplace el motor con el motor de servicio exacto. También debe reemplazar el impulsor.
- Para retirar el conjunto del ventilador: vea el paso 3 de la página 6.

OPERACIÓN

Accione este ventilador mediante un interruptor de encendido/apagado o control de velocidad.

GARANTÍA

Garantía Limitada de un Año

GARANTÍA DEL PROPIETARIO: NuTone garantiza al comprador consumidor original de sus productos, por el período de un (1) año desde la fecha original de compra, que tales productos están libres de defectos en material y mano de obra. **NO HAY OTRAS GARANTÍAS, EXPRESADAS O SOBREENTENDIDAS, INCLUYENDO, PERO NO LIMITADAS A, GARANTÍAS NO EXPRESADAS DE MERCANTIBILIDAD O ADAPTABLES A UN PROPÓSITO EN PARTICULAR.**

Durante este período de un año, NuTone reparará o reemplazará a su opción y sin costo, cualquier producto o parte que se encuentre defectuoso bajo condiciones normales de uso y servicio. **ESTA GARANTÍA NO CUBRE A LOS ARRANCADORES PARA LÁMPARAS FLUORESCENTES O A LOS TUBOS FLUORESCENTES, FILTROS, DUCTOS, TAPAS DE TECHO, TAPAS DE PARED Y OTROS ACCESORIOS PARA CANALIZACIÓN.** Esta garantía no cubre (a) Mantenimiento y servicios normales (b) Productos o partes sujetos al mal uso, negligencia, accidente, mantenimiento inadecuado o reparaciones (por otros ajenos a NuTone), instalación defectuosa o a una instalación contraria a las instrucciones de instalación recomendadas.

La duración de cualquier garantía no expresada está limitada a un período de un año según se especifica en la garantía expresada. Algunos estados no permiten limitación en cuanto a la duración de una garantía no expresada, por lo que la limitación arriba indicada puede que no se aplique a Ud.

LA OBLIGACIÓN DE NUTONE DE REPARAR O REEMPLAZAR A SU OPCIÓN, SERÁ EL ÚNICO Y EXCLUSIVO RECURSO QUE TENDRÁ EL COMPRADOR BAJO ESTA GARANTÍA. NUTONE NO SERÁ RESPONSABLE POR DAÑOS INCIDENTALES, CONSECUENTES O ESPECIALES QUE RESULTEN A CONSECUENCIA O SEAN INDEPENDIENTE DEL USO O DESEMPEÑO DEL PRODUCTO. Algunos estados no permiten la exclusión o limitación de daños incidentales o consecuentes, de modo que la limitación o exclusión arriba indicada pueda que no se aplique a Ud. Esta garantía le proporciona derechos legales específicos, y Ud. puede tener otros derechos, los cuales varían de estado a estado. Esta garantía reemplaza a todas las garantías anteriores.

SERVICIO DE GARANTÍA: Para tener derecho al servicio de garantía, Ud. debe (a) Notificar a NuTone a la dirección indicada más abajo o al teléfono 1/800-543-8687, (b) indicar el número de modelo y la identificación de la parte y (c) describir la naturaleza de cualquier defecto en el producto o parte. Al momento de solicitar el servicio por la garantía, Ud. debe presentar la evidencia de la fecha original de compra.

Date d'installation

Entrepreneur ou installateur

N° de modèle et description du produit

SI NECESITA ASISTENCIA O SERVICIO:

Para obtener la localización del Centro de Servicio Autorizado:

Los residentes de los Estados Unidos contiguos llaman gratis al: 1 800 543 8687

Por favor, esté preparado para suministrar • Fecha y prueba de compra

• La naturaleza de la dificultad

Los residentes de Alaska o Hawaii deben escribir a: NuTone Inc. Attn:

Department of National Field Service, 4820 Red Bank Road, Cincinnati Ohio USA 45227-1599.

Los residentes de Canada: Écrivez à Broan-NuTone Canada, 1140 Tristar Drive, Mississauga, Ontario Canada L5T 1H9.

Rev. 03/2001

INSTALACIÓN

1. Desconecte el suministro eléctrico y bloquee el panel de servicio para el ventilador existente.

2. Retire la rejilla del ventilador existente.

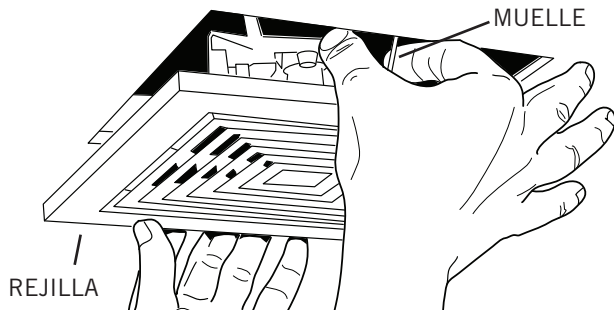

Tire de la rejilla hacia abajo para exponer dos muelles. Apriete cada muelle y tire nuevamente hacia abajo para aflojar los muelles de las ranuras de las placas del motor.

-- ÚNICAMENTE PARA VENTILADORES CON CUBIERTA D --

3. Retire el conjunto del ventilador del ventilador existente.



Desenchufe el cable del motor de su receptáculo. Localice la lengüeta única de la placa del motor. Empuje hacia arriba la placa del motor cerca de la lengüeta, al mismo tiempo que empuja hacia afuera el lado de la cubierta. O bien, introduzca un destornillador de punta recta en la ranura de la cubierta (junto a la lengüeta) y gire el destornillador.

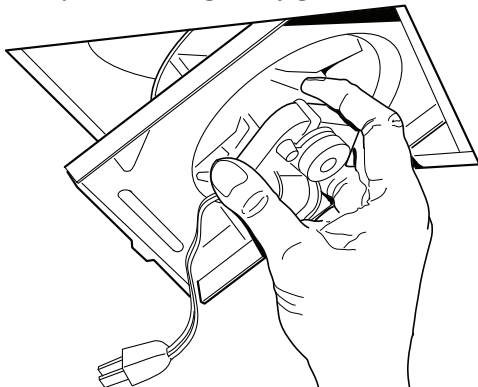

Cuando la lengüeta de la placa del motor se desenganche de la ranura de la cubierta, saque el conjunto del ventilador girándolo hacia abajo.

-- ÚNICAMENTE PARA VENTILADORES DE LA SERIE 690 --

3. Retire el conjunto del ventilador del ventilador existente.

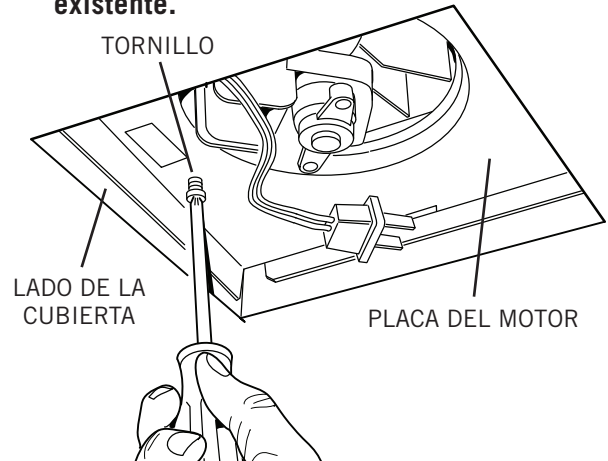

Desenchufe el cable del motor de su receptáculo y saque el tornillo que está al lado del receptáculo. Si es necesario, introduzca un destornillador de punta recta entre la placa del motor y el lado de la cubierta (cerca del tornillo), y haga palanca cuidadosamente para sacar la cubierta de la placa del motor.

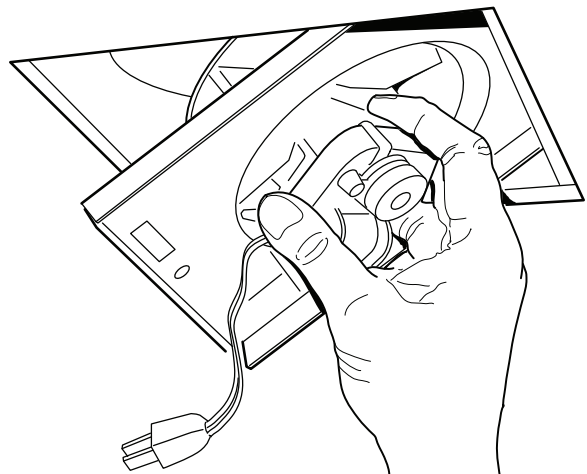

Saque el conjunto del ventilador girándolo hacia abajo.

4. Inspeccione la cubierta existente.

Aspire el interior de la cubierta del ventilador existente con el accesorio de cepillo para sacudir polvo. Compruebe que la cubierta esté bien sujeta a la estructura de la edificación y libre de agujeros de corrosión. El receptáculo debe estar intacto. Si tiene cualquier daño, no continúe instalando este producto. Encargue la reparación a personas debidamente capacitadas.

5. Compare las placas del motor antigua y nueva.

Una de las dos placas nuevas del motor tiene el mismo tamaño de la placa del motor del ventilador existente. Use esta placa del motor en el paso 6.

6. Acople la nueva placa del motor al nuevo conjunto de rueda/motor.

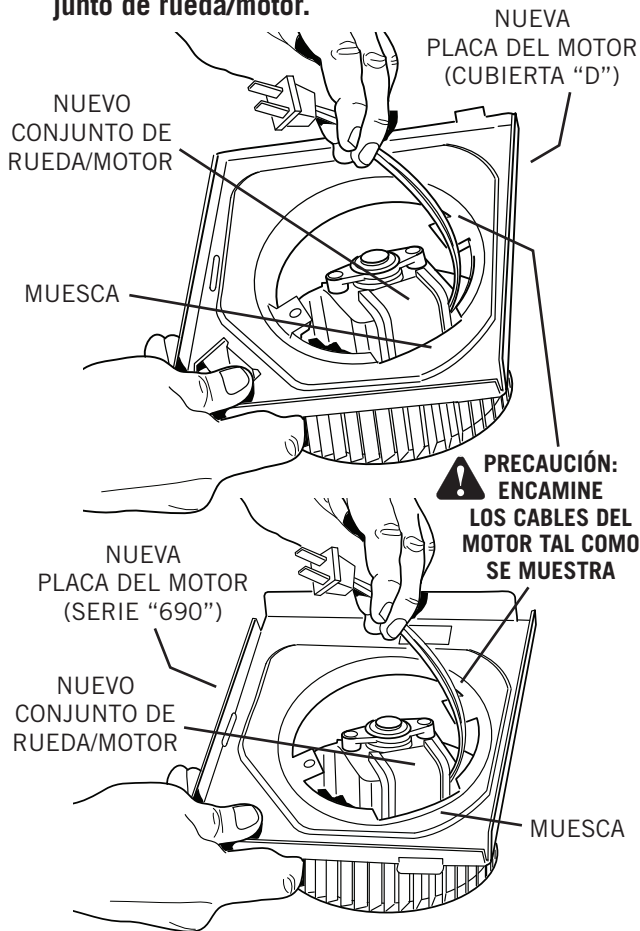

PRECAUCIÓN:
ENCAMINE
LOS CABLES DEL
MOTOR TAL COMO
SE MUESTRA

Coloque el nuevo conjunto de rueda/motor en una superficie plana con el motor de cara hacia arriba. Oriente la nueva placa del motor de manera que las bridas estén de cara hacia arriba y el cuerpo del motor encaje en la muesca ancha de la placa del motor.

PRECAUCIÓN: Los cables principales del motor deben encaminarse a través de la placa del motor, tal como se muestra. Si los cables se tendieran de forma diferente, podrían quedar atrapados o cortarse cuando se instale la placa del motor en la cubierta, y en consecuencia producirse una descarga eléctrica.

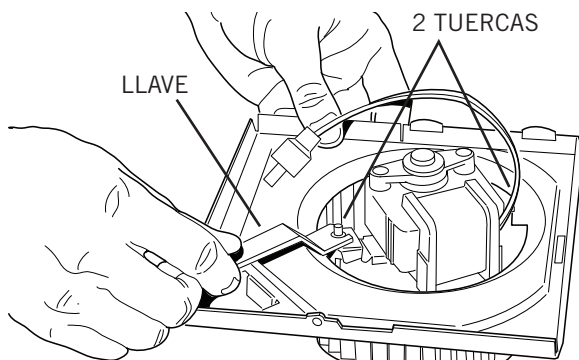

Coloque la nueva placa del motor en los pasadores de soporte del motor. Sujete bien las partes con las dos tuercas y llave incluidas.

7. Introduzca la nueva banda deslizante en la cubierta del ventilador existente.

Nota: Omita este paso si la cubierta del ventilador existente ya contiene una banda deslizante (de plástico o de metal).



Dóblela en forma de media luna a lo largo de una de las ranuras pequeñas en la banda deslizante con la lengüeta única de la cubierta del ventilador. Coloque los extremos de la banda deslizante detrás de las lengüetas dobles de la cubierta del ventilador y afloje la banda deslizante.

-- ÚNICAMENTE PARA VENTILADORES CON CUBIERTA D --

8. Instale el nuevo conjunto del ventilador en la cubierta del ventilador existente.

2 LENGÜETAS Y RANURAS

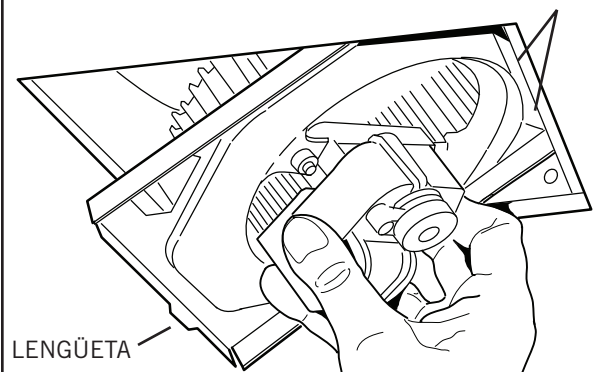

Inserte dos lengüetas de placa del motor en la cubierta y gire el conjunto del ventilador hacia arriba hasta que la tercera lengüeta de la placa del motor encaje en la ranura coincidente de la cubierta. Asegúrese de que las lengüetas mantienen el conjunto del ventilador bien firme en su sitio. Conecte el motor.

-- ÚNICAMENTE PARA VENTILADORES DE LA SERIE 690 --

8. Instale el nuevo conjunto del ventilador en la cubierta del ventilador existente.

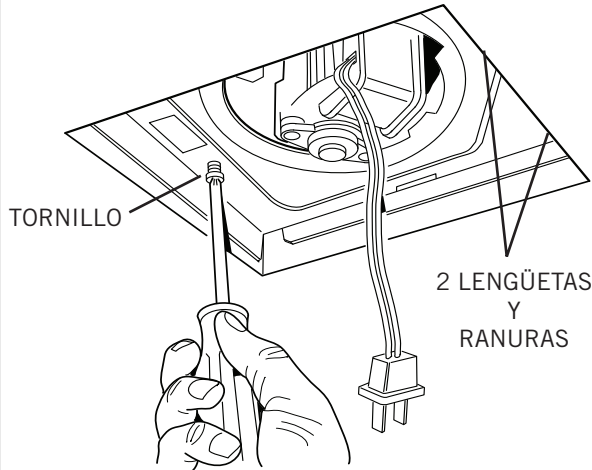

Inserte dos lengüetas de placa de motor en las ranuras de la cubierta y gire el conjunto del ventilador hacia arriba hasta que toque la caja de cableado. Fíjelo con los tornillos incluidos. Conecte el motor.

9. Instale la rejilla nueva.

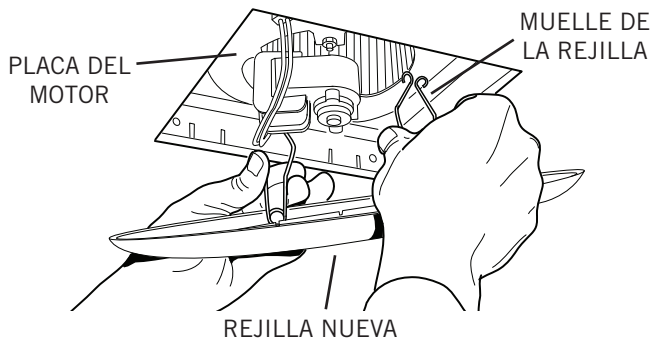

Apriete un muelle de la rejilla e introdúzcalo en la ranura correspondiente en la placa del motor. Repita el procedimiento con el otro muelle de la rejilla.

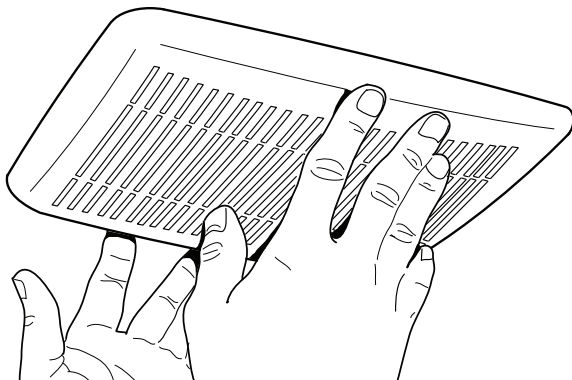

Empuje la rejilla hasta que esté firme contra el cielo raso o la pared.

PIEZAS DE REPUESTO

Clave n.º	Pieza n.º	Descripción
1	97016777	Conjunto de la rejilla (incluye la clave n.º 2)
2	99140198	Muelle de la rejilla (se requieren 2)
3	98010267	Placa de motor (ventiladores de "cubierta D")
4	98010268	Placa de motor (ventiladores de la serie "690")
5	99260423	Tuerca hexagonal n.º 8-32 (se requieren 2)
6	99150625	Tornillo, n.º 8-18 x 0.375
7	97016924	Bolsa de piezas (incluye las claves n.º 5 y 6)
8	97018812	Conjunto de motor/soporte
9	97016962	Rueda
	97018811	Conjunto de rueda/motor (incluye las claves n.º 7 y 8)
9	99111346	Banda deslizante

Al hacer el pedido de una pieza de servicio se debe especificar el número de la pieza (no el número de la clave).

